

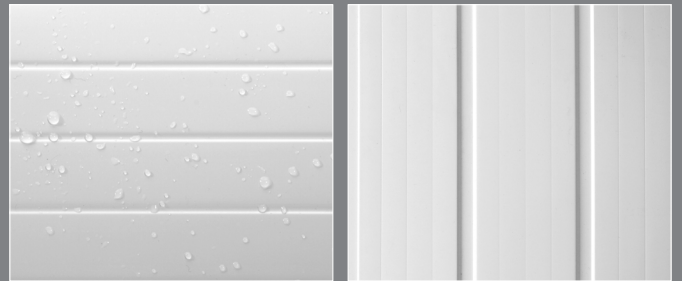

PANEL ALVEOLAR

Cielos y fachadas



PLANCHAS DE PVC RÍGIDO PARA REVESTIMIENTOS

Panel de PVC durable y resistente, para uso como revestimiento interior o exterior. Ideal para espacios expuestos a alta suciedad o que requieran máximas condiciones de higiene.



Parte de tu proyecto
PARTE DE LA SOLUCIÓN

www.dvp.cl

BENEFICIOS

DECORATIVO / FUNCIONAL / PRÁCTICO

Excelente solución de revestimiento

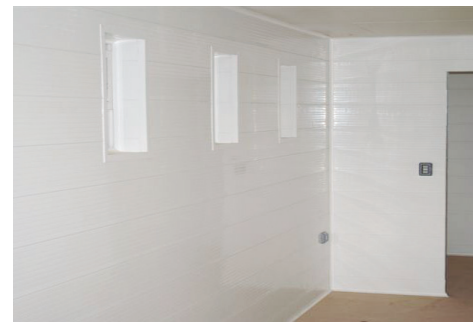
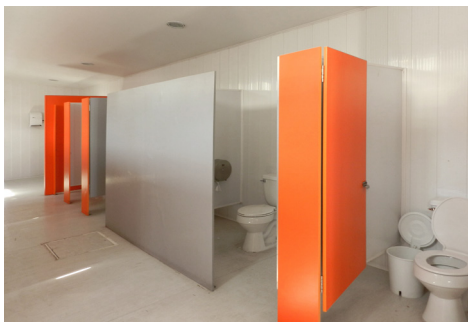

Panel rígido, durable y resistente, para uso como revestimiento o cielo falso, en interior y exterior. Ideal para zonas de alto tráfico, húmedas o salinas, y para espacios expuestos a una alta suciedad o que requieran máximas condiciones de higiene, como hospitales, laboratorios, camarines y casinos.

Solución desarrollada íntegramente en PVC, liviana y fácil de instalar. Funciona además como aislante térmico y acústico, siendo altamente recomendado para centros educacionales y locales comerciales, o industrias como la agrícola y pesquera.

- Planchas de PVC rígido extruido de excelente terminación.
- Diseño utilizable como cielo falso o revestimiento de muro.
- Liviano, durable y resistente, no se quiebra ni se fisura.
- Sistema Machihembrado con fijación oculta.
- No requiere mano de obra especializada.
- Mínima mantención, limpieza sólo con paño húmedo.
- Impermeable al agua y corrosivos. Sin componentes tóxicos.
- Excelente comportamiento acústico y aislante térmico.
- Apariencia y color estables en el tiempo.
- Aséptico, ideal para lugares que demanden limpieza continua.

MODELOS DISPONIBLES

Tres diseños diferentes

DVP cuenta con varios modelos y medidas de Panel Alveolar, disponibles con tres tipos de diseño en su terminación:

- Panel Alveolar Liso
- Panel Alveolar Acanalado
- Panel Alveolar Listoneado

Accesorios de instalación

- Perfil Remate U Primetral
- Perfil de Canto Redondeado
- Perfil de Union Tipo H



PANEL LISTONEADO

LIVIANO / VERSÁTIL / MODERNO

- Materialidad: PVC
- Medidas: 0,25m de alto x 5,80 m de largo
- Espesor: 8 mm
- Peso: 700 gramos por metro lineal.
- Formato de venta: Caja de 10 unidades
- Rendimiento por plancha: 1,45 m²
- Rendimiento por caja: 14,5 m²
- Usos: Cielos o muros
- Color: Blanco, con opción de foliado en colores

Esquema técnico

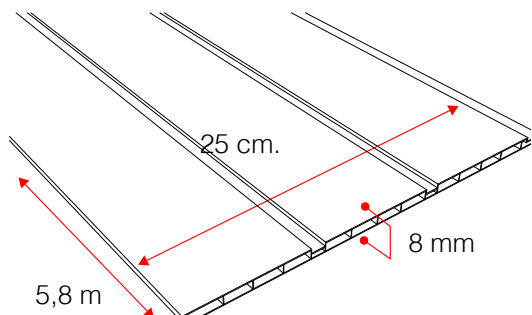

Vistas del panel



SKU disponible

SKU DVP	ANCHO	LARGO	ESPESOR	U. DE VENTA	COLOR
2019100027050	0,25 m	5,8 m	8 mm	10 unidades	Blanco

Opciones de folia

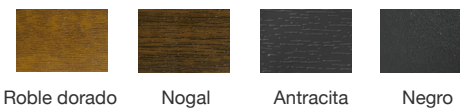

Look Tableado con terminación recta



PANEL ACANALADO

LIVIANO / VERSÁTIL / MODERNO

- Materialidad: PVC
- Medidas: 0,25m de alto x 5,80 / 6,0 m de largo
- Espesor: 10 mm
- Peso: 690 gramos por metro lineal.
- Formato de venta: Unitario y caja de 10 unidades
- Rendimiento por plancha: 1,2 m²
- Color: Blanco

Esquema técnico

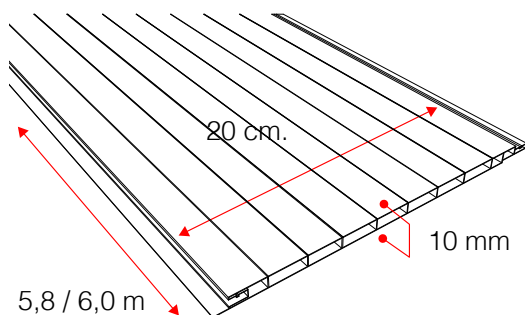

Look lial con terminación vertical



Vistas del panel

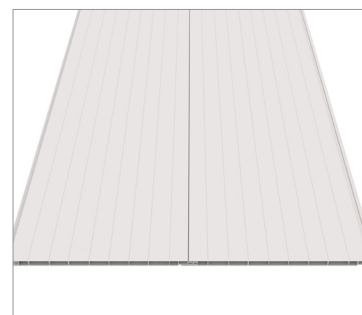

SKU disponible

SKU DVP	ANCHO	LARGO	ESPELOR	U. DE VENTA	COLOR
2019100022050	0,20 m	6,0 m	10 mm	Unitario	Blanco
2019100021050	0,20 m	6,0 m	10 mm	Caja 10 Unid.	Blanco
2019100025050	0,25 m	5,8 m	10 mm	Caja 10 Unid.	Blanco

PANEL LISO

LIVIANO / VERSÁTIL / MODERNO

- Materialidad: PVC
- Medidas: 0,20 / 0,25m de alto x 5,80 / 6,0 m de largo
- Espesor: 8 mm y 10 mm
- Peso: 670 gramos por metro lineal.
- Formato de venta: Unitario y caja de 10 unidades
- Rendimiento por plancha: (20cm = 1,2 m² / 25cm = 1,5 m²)
- Color: Blanco
- Usos: Cielos o muros

Esquema técnico

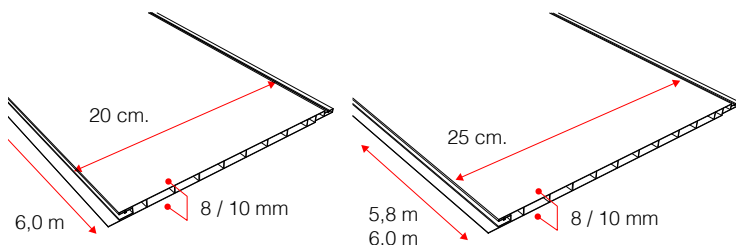

Minimalista con terminacion limpia



Vistas del panel

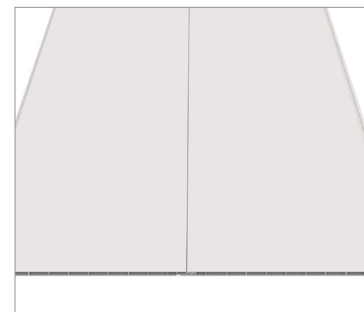
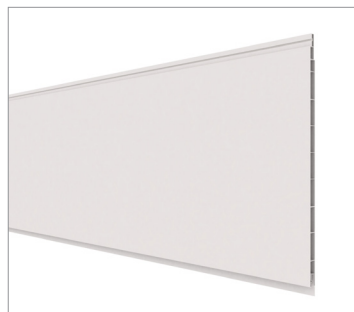
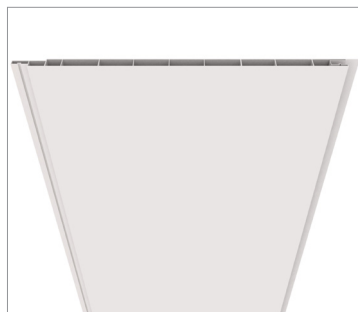
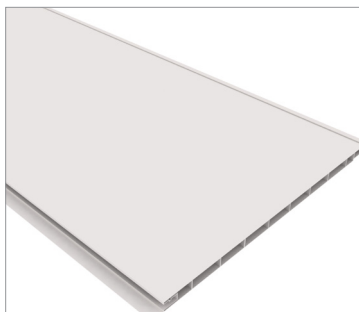

SKU DVP	ANCHO	LARGO	ESPESOR	U. DE VENTA
2019100016050	0,20 m	6,0 m	8 mm	Unitario
2019100015050	0,20 m	6,0 m	8 mm	Caja 10 Unid.
2019100018050	0,25 m	6,0 m	10 mm	Unitario
2019100017050	0,25 m	6,0 m	10 mm	Caja 10 Unid.

SKU DVP	ANCHO	LARGO	ESPESOR	U. DE VENTA
2019100020050	0,25 m	6,0 m	8 mm	Unitario
2019100019050	0,25 m	6,0 m	8 mm	Caja 10 Unid.
2019100024050	0,25 m	5,8 m	10 mm	Caja 10 Unid.

ACCESORIOS DE INSTALACIÓN

PERFILES PARA INICIO, REMATE Y UNIÓN

Solución práctica y eficiente



A) Perfil Remate U Primetral

Complemento de instalación diseñado para terminación de planchas o para cortes de la misma. Se puede utilizar con Panel Alveolar de 8 mm y de 10 mm de espesor.

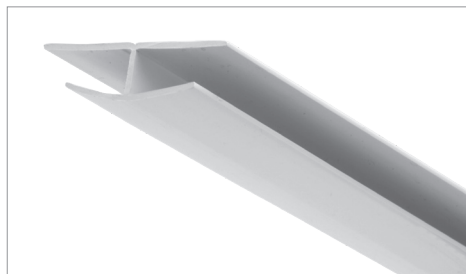

B) Perfil de Union Tipo H

Complemento de instalación diseñado para unir planchas en el ancho o en el alto. Se puede utilizar con Panel Alveolar de 8 mm y de 10 mm de espesor.



C) Perfil de Canto Redondeado

Complemento para Panel Alveolar, diseñado para terminación de cornisas o para redondear esquinas. Se puede utilizar con planchas de 8 mm y de 10 mm de espesor.

Esquema técnico ubicación de perfiles

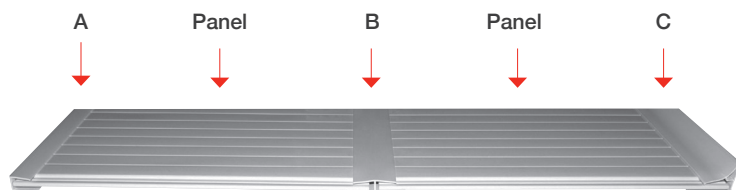

SKU disponibles

Perfil	SKU DVP	LARGO	ESPESOR	COLOR
A	2019100006050	6,0 m	10 mm	Blanco
A	2019100023050	5,8 m	10 mm	Blanco
B	2019100008050	6,0 m	10 mm	Blanco
C	2019100007050	6,0 m	10 mm	Blanco

SISTEMA DE FIJACIÓN

Las planchas de Panel Alveolar se fijan a una estructura, previamente anclada al techo, compuesta por; barras verticales de suspensión, estructura de fijación, estructura auxiliar y accesorios de fijación (clavos para madera y grapas de metal)

TABLA DE ENSANCHAMIENTO		
MODELOS	A	B
100 mm x 10 mm	0,60	1,50
200 mm x 10 mm	0,80	1,50

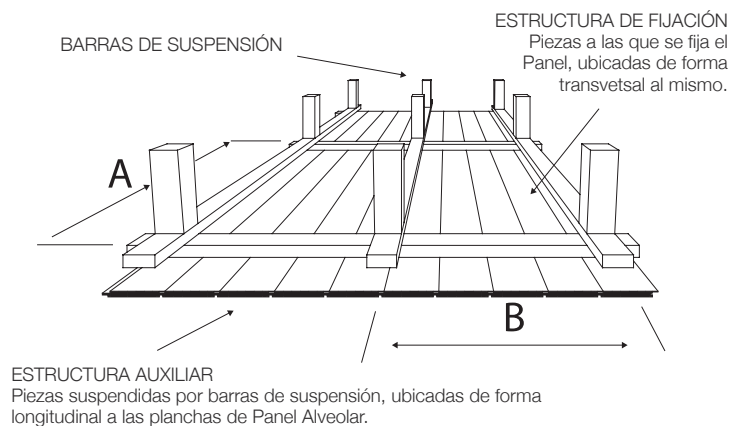

PASOS DE INSTALACIÓN

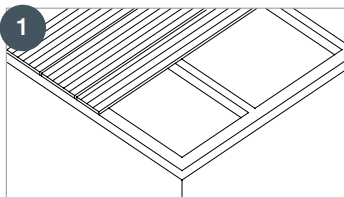

En caso de instalarlo junto al techo sólo necesitará los perfiles transversales a las planchas de Panel Alveolar, respetando la tabla de ensanchamiento

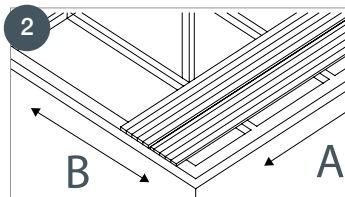

En caso de no instalarlo junto al techo, se utilizará la estructura suspendida al techo, respetando la tabla de ensanchamiento.

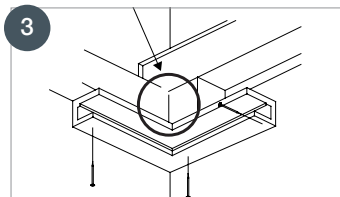

Instalar los perfiles "U" en todos los muros del espacio en se realizará la instalación, contando 45°. El perfil puede ser fijado a la estructura soporte o al muro.

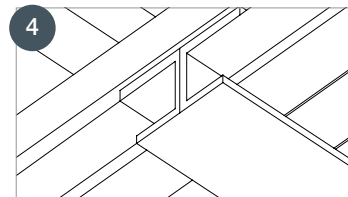

Si el tamaño de las planchas del Panel es menor al largo de la superficie que cubrirán, debe utilizarse el perfil de unión "H" para continuar la instalación.

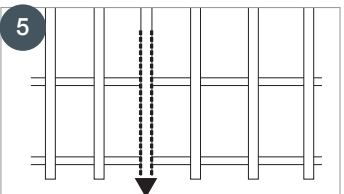

El perfil de unión "H" debe instalarse en la estructura de sustentación antes que el panel. Si no es posible, fijar una barra adicional a la estructura.

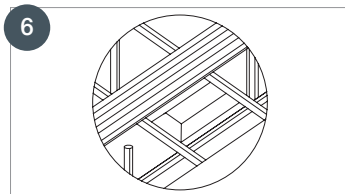

Antes de instalar el panel determine el lugar en el que irán luminarias, celosías, etc., teniendo en cuenta que este tipo de elementos deben fijarse a la estructura de sustentación.

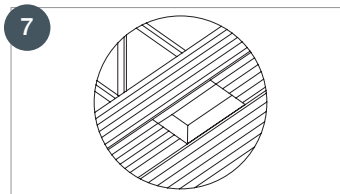

Las luminarias generan calor y para una mejor terminación considere una holgura en el corte del Panel y utilice los remates propios de cada elemento.

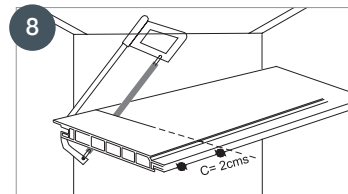

La primera plancha debe cortarse 1cm menor al tamaño del espacio donde se instalará. Continúe la instalación considerando el punto a continuación.

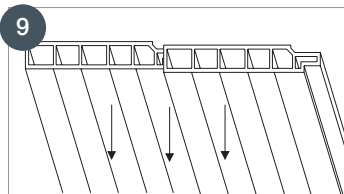

La superficie con diseño debe quedar hacia abajo. El lado macho debe encajarse en el perfil instalado en el muro de manera que el borde de la fijación quede libre.

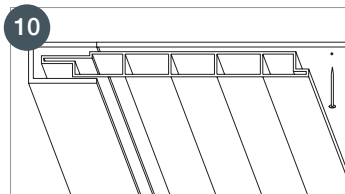

En estructuras de sustentación hechas de madera, utilice clavos de 12 x 12 pulgadas.

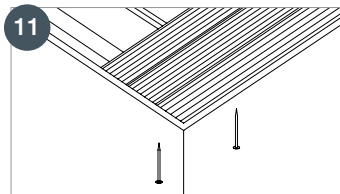

En estructuras de sustentación metálicas, utilice remaches o grapas.

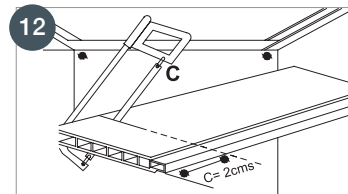

Para instalar la última Plancha de Panel Alveolar, esta debe cortarse 2cm menor al tamaño del espacio donde se instalará.

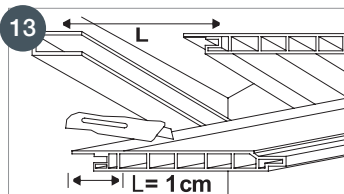

El ancho de la última plancha deberá medir lo mismo que el fondo del perfil hasta el fondo del enganche de la plancha anterior.

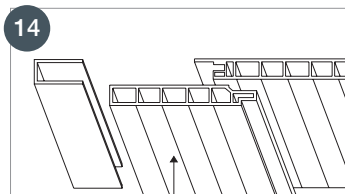

Utilizando el lado que ha sido cortado hacia el perfil, encaje ambos extremos de la Plancha en los perfiles laterales.

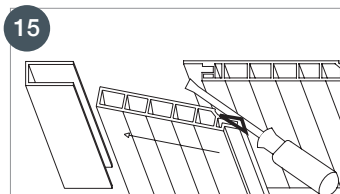

Encaje el Panel hasta el final del perfil con la ayuda de un destornillador, fije el enganche macho con el enganche hembra de la plancha anterior.

SOLUCIONES A LA MEDIDA

múltiples usos y aplicaciones

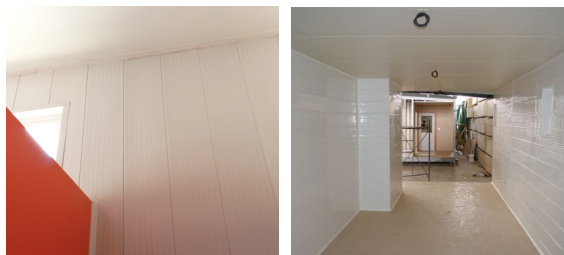

Los Paneles Alveolares de PVC DVP, son altamente funcionales y pueden ser utilizados para diversas soluciones constructivas de cielo y revestimiento interior o exterior, siendo sus principales atributos la versatilidad, estética, higiene. Ideal para zonas de alto tráfico, húmedas o salinas

- RESISTENTE A LA HUMEDAD
- BAJO MANTENIMIENTO
- EXCELENTE TERMINACIÓN
- LARGA DURACIÓN
- CONTIENE FILTRO UV
- FÁCIL Y RÁPIDA INSTALACIÓN
- ÚNICO FABRICADO EN PVC
- AISLANTE TÉRMICO Y ACÚSTICO
- APARIENCIA Y COLOR INALTERABLE

Encuétranos en www.dvp.cl



Contacto

Dirección: Los Nogales 661, Lampa, Santiago
Fono: 562 2 2392 0000, opción 2
Mail: ventas@dvp.com / Web: www.dvp.cl



www.dvp.cl

